



монтаж в проем окна

Рис.1.1

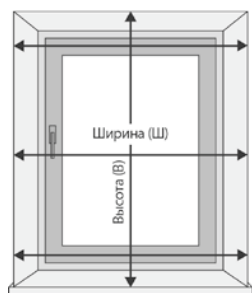

Рис.1.2

Минимальная рекомендуемая глубина проема 25мм.

Размеры прямоугольного проема необходимо снимать не менее чем в 3-х местах по ширине, высоте и выбирать наименьшие (Рис.1.1):

- Ширина = Ширина проема
- Высота = Высота проема
- Тип указания размеров: **проема** (размеры изделия автоматически будут уменьшены на 4 мм)

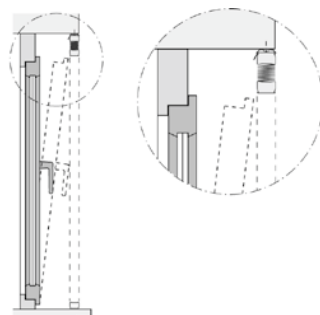
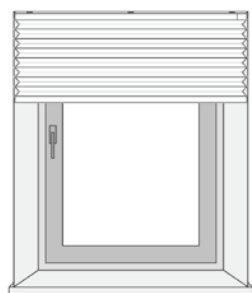
Проемы сложных форм измеряются в соответствии с рис.9.

Необходимо убедиться, что изделие в сложенном виде (высоту пакета см. в книге продавца) не будет препятствовать открытию окна (Рис.1.2)

Рекомендуемые кронштейны: потолочный (для всех моделей кроме P1615 и P2615), подоконный (для P1615 и P2615)

монтаж на проем окна

Рис.2.1



Рис.2.2

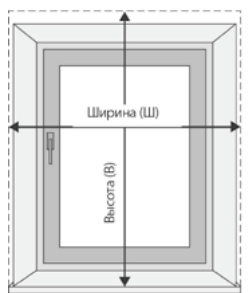

Рис.2.3

Прямоугольный проем (рис.2.1):

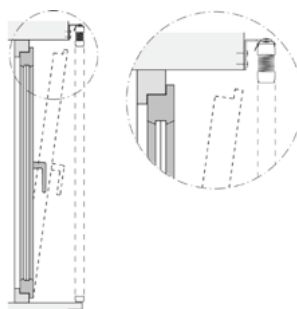
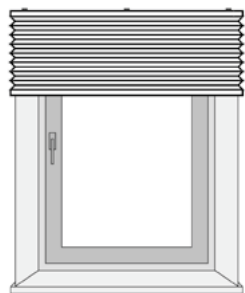
- Ширина = Ширина проема + 10...15 см
- Высота = Высота проема + 10...15 см
- Тип указания размеров: **изделия**

Проемы сложных форм измеряются в соответствии с рис. 9, к заявке прикладывается рисунок с размерами и добавляется фраза "сделать перекрытие 5 см"(см. рис.2.3).

Необходимо убедиться, что изделие в сложенном виде (высоту пакета см. в книге продавца) не будет препятствовать открытию окна (см.рис.2.2).

Рекомендуемые кронштейны: стеновой малый, стеновой стандартный.



монтаж по контуру стекла (внутри штапика)

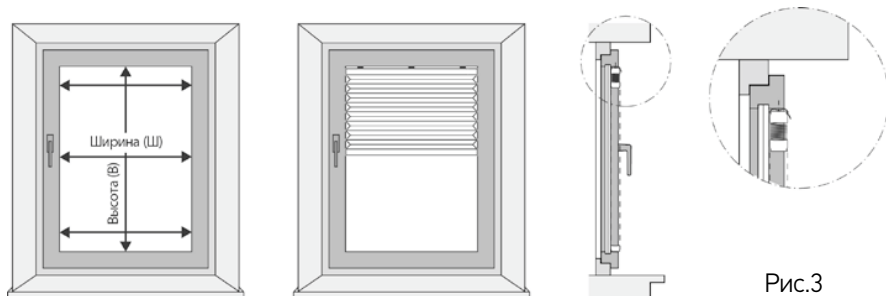

Размеры необходимо снимать по световому проему, включая резиновый уплотнитель, если он есть (рис.3). Минимальная рекомендуемая глубина штапика составляет 25мм.

Минимально возможная глубина штапика составляет 15мм.

- Ширина = Ширина по стеклу
- Высота = Высота по стеклу
- Тип указания размеров:
 - **проема** для прямоугольного штапика (проема), размеры изделия автоматически будут уменьшены на 4 мм;
 - **изделия** для косоугольного штапика с углом ~15°.

Если штапик косой, то следует выбирать модели, не содержащие подоконных кронштейнов. Исключение составляет модель P4615.

Например, вместо P1600 выбрать P1602. При этом в заявке указывать «необходимы установочные клинья».

Рекомендуемые кронштейны: потолочный, подоконный (только для P1615 и P2615)

монтаж на оконную раму

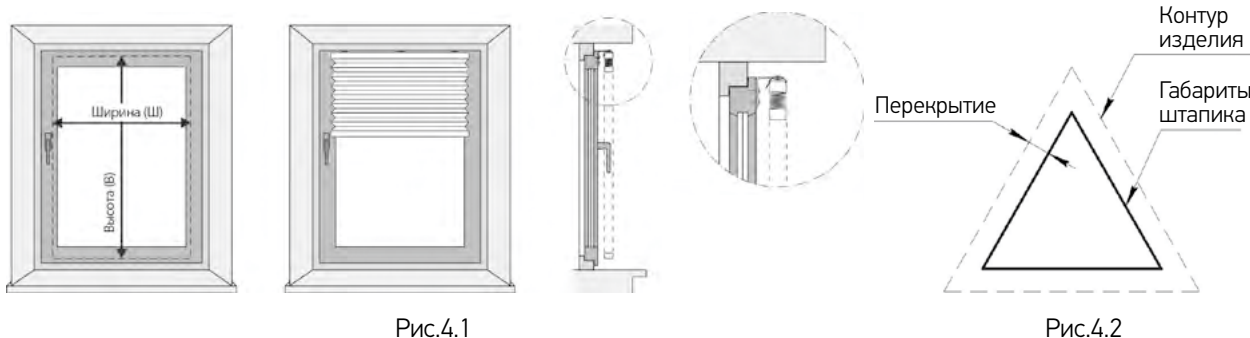

Размеры прямоугольной рамы необходимо снимать по габаритам (замкам) штапика:

- Ширина = Ширина по габариту штапика
- Высота = Высота по габариту штапика + Высота кронштейнов* (Рис.8)
- Тип указания размеров: **изделия**

* - одна высота кронштейна для моделей, имеющих крепление только сверху (P1700, P1720, и т.д.), и две высоты кронштейна для моделей, имеющих крепление сверху и снизу (P1600, P1702, и т.д.)

Размеры рам сложной формы снимаются по габаритам штапиков в соответствии с рис.9. Убедиться, что вокруг штапика есть свободное место, равное высоте выбранного кронштейна (Рис. 8). В заявке написать «сделать перекрытие, равное высоте кронштейна» (см. рис 4.2).

Рекомендуемые кронштейны: стеновой малый, стеновой закрытый, на штапик.



монтаж на створку без сверления



Рис.5а



Рис.5б

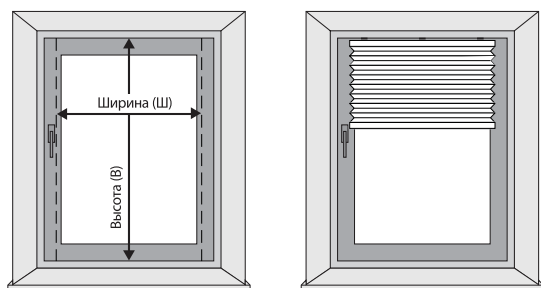

Рис.5в

монтаж на штапик

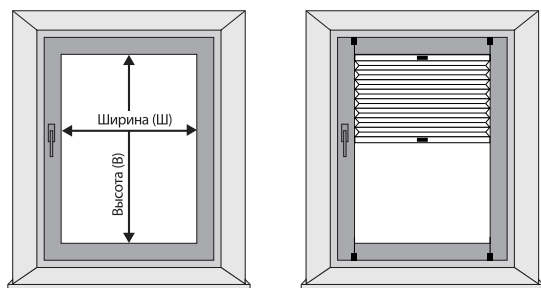

Рис.6

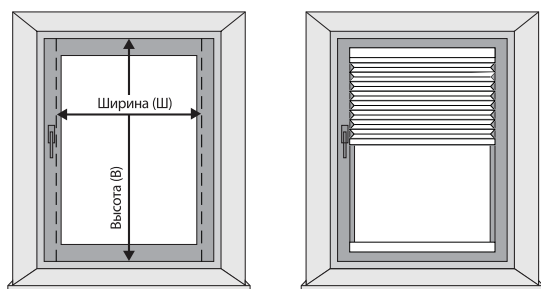
Допускается, если штапик имеет плоскую лицевую поверхность шириной не менее 1 см, то:

- Ширина = Ширина по габариту штапика
- Высота = Высота по габариту штапика - 1 см*
- Высота = Высота по габариту штапика - 2 см**
- Тип указания размеров: **изделия**.

Установка без сверления возможна только на открывающуюся створку окна ПВХ.

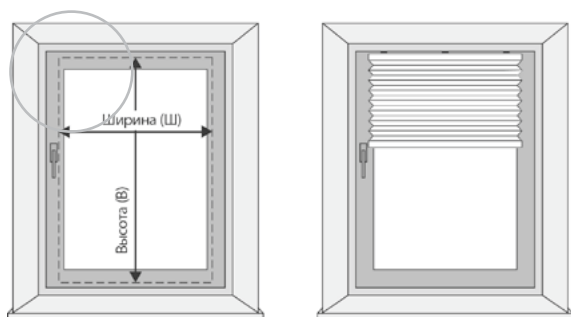
Для любых моделей:

- Ширина = Ширина по габариту штапика
- Высота = Высота створки
- Тип указания размеров: **изделия**.

Рекомендуемый кронштейн: ПВХ.

Для модели P1615:

- Ширина = Ширина по стеклу
- Высота = Высота створки
- Высота по стеклу (указать в примечании заказа)
- Тип указания размеров: **изделия**.

Рекомендуемый кронштейн: накладной металлический.

Для модели P4612 (установка на скотч):

Размеры прямоугольной рамы необходимо

снимать по габаритам (замкам) штапика

- Ширина = Ширина по габариту штапика
- Высота = Высота по габариту штапика + 32 мм
- Тип указания размеров: **изделия**.



Рис.7

* - для моделей, имеющих крепление только сверху (P1700, P1720, и т.д.)

** - для моделей, имеющих крепление сверху и снизу (P1600, P1702, и т.д.)

Рекомендуемый кронштейн: на штапик.

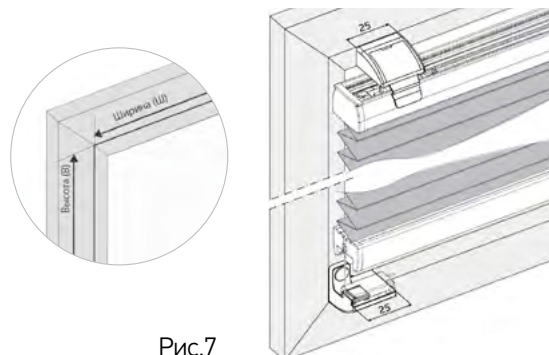

кронштейны и методы их крепления

Потолочный

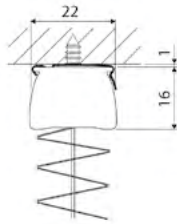
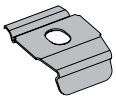

Подоконный

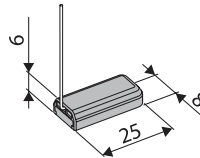

Опора подоконного кронштейна



Стеновой малый

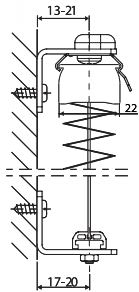
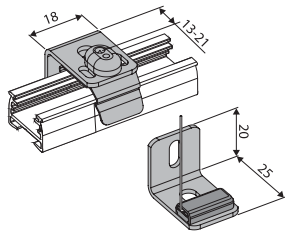

Стеновой закрытый

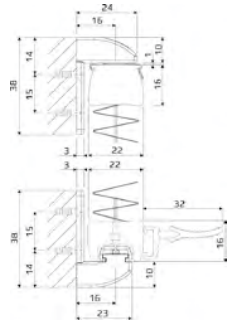
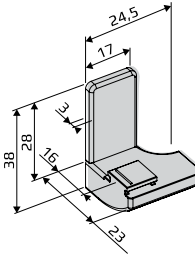
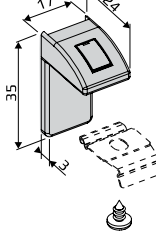

Стеновой стандартный

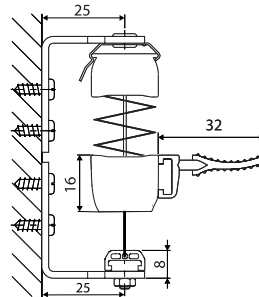
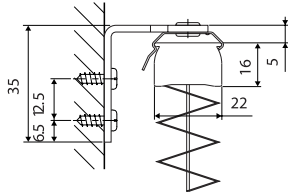
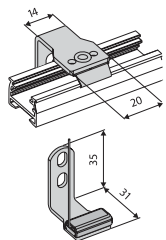

Стеновой регулируемый 60-108 мм

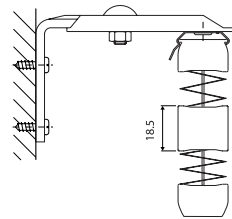
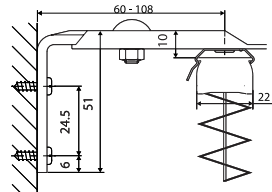
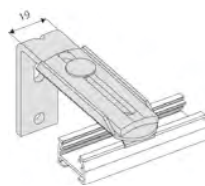

Кронштейн ПВХ

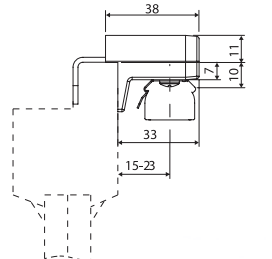
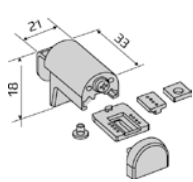

Кронштейн накладной металлический (2 типоразмера)

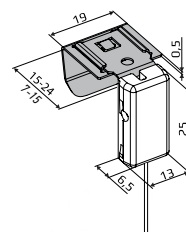
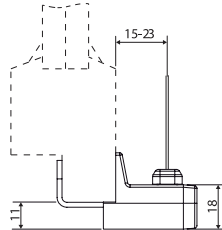

Кронштейны на штапик



Рис.8



особенности замера сложных форм

Фактические габаритные размеры готовых изделий сложной формы могут отличаться от размеров, указанных в заявке. Например, в треугольной модели P1637 невозможно свести два боковых неподвижных карниза(катеты) в одну верхнюю точку, т.к. они обладают определенной толщиной. Соответственно, в этой модели фактические высота и ширина будут меньше указанных в заявке. При возникновении вопросов обращаться к специалистам компании.

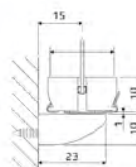
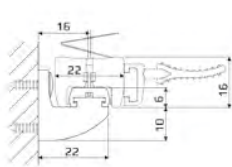
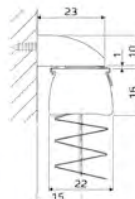
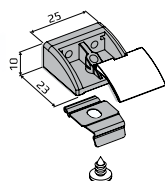
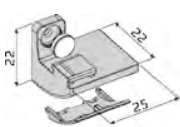

Рис.9

*** Внимание!** Если при замере получается форма, похожая на треугольник, но один или более его углов скошены (см. рисунок), то использовать треугольные модели здесь запрещено без консультации со специалистами компании.

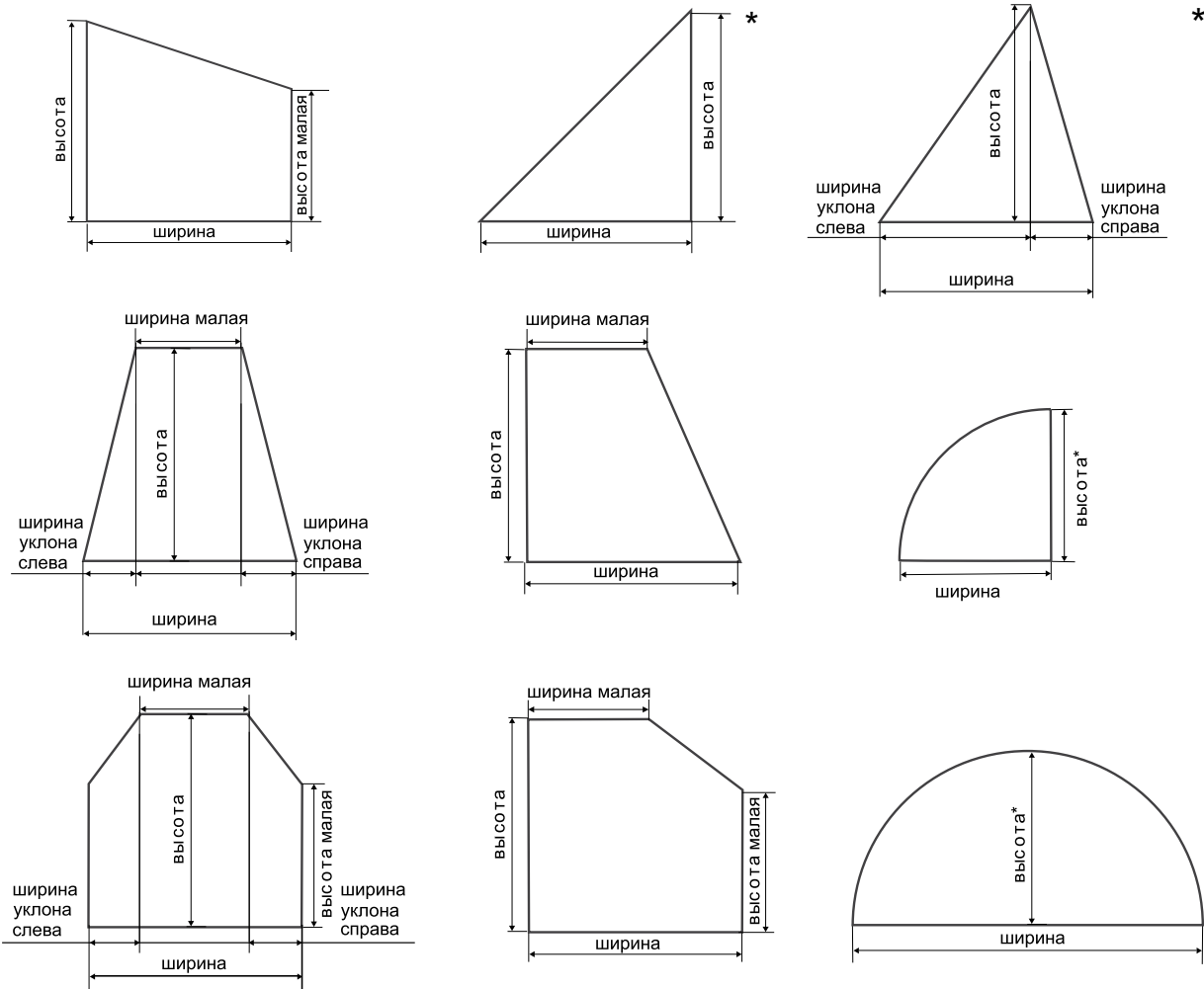
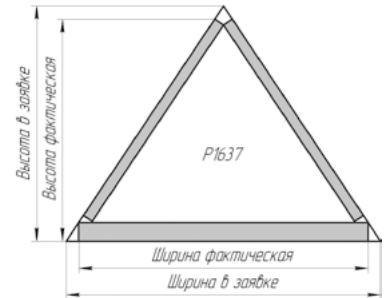
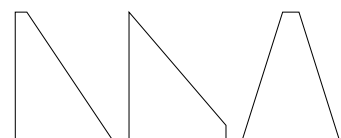

При оформлении заявки на модели сложных форм необходимо прикладывать рисунок с размерами. Если при установке изделие будет перевернуто, то это также необходимо указать. При замере нестандартных изделий в форме полукруга и четверти круга см. соответствующую инструкцию.

▲ Не используйте для измерений сантиметр (мягкую ленту)! Рекомендуется использовать рулетку с металлической линейкой.